

TEODOR I

- Zalecany sposób montażu / Recommended mounting method:
 - Wolnostojąca / Free-standing
 - Dościenna / Back to wall

- Dostosowana do typu baterii / Suitable with kind of faucets:
 - Ścienna / Wall mounted
 - Nablutowa / Countertop
 - Podłogowa / Floor mounted standing

Uwaga! Wanna nie jest przystosowana do systemu napełniania przez przelew
Note! The bathtub is not suitable for overflow bath fillers

- Z otworem lub bez otworu na baterię / With or without tap hole
- Z przelewem lub bez przelewu / with or without overflow

- Materiał / Material:

MINERALICAST® DURO
- biały połysk / white gloss
MINERALICAST® MAT
- biały mat / white matt
MINERALICAST® STM BLACK
- czarny połysk / black gloss

- Bez konieczności ingerencji w podłogę przy zastosowaniu syfonu o wysokości poniżej 98 mm / If the syphon height is less than 98 mm drilling below the floor surface is not required

- Waga / Weight : 132 kg
- Waga z wodą / Weight with water : 291 kg

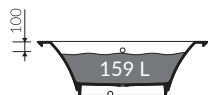

WANNA WOLNOSTOJĄCA FREE-STANDING BATHTUB

Index: P_W_084_02_1800

DŁUGOŚĆ LENGTH	SZEROKOŚĆ WIDTH	WYSOKOŚĆ HEIGHT
1800	750	580

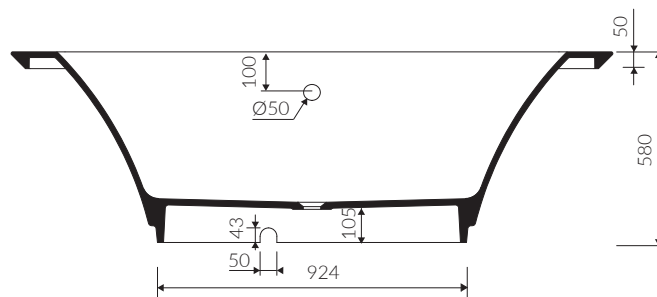
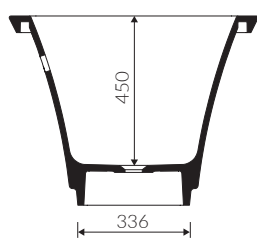
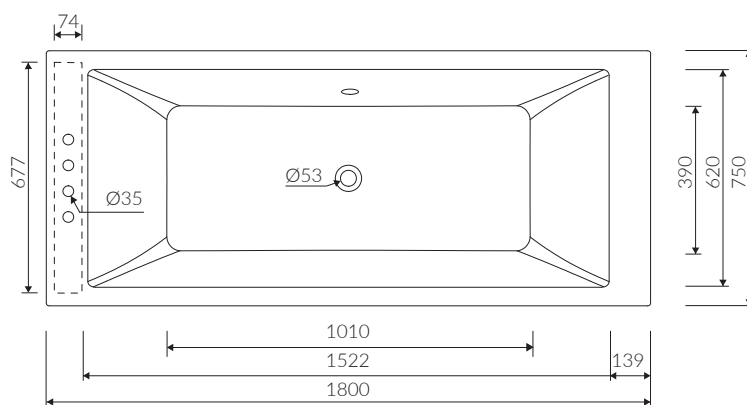

Wymiary podane z tolerancją /
Dimensions specified with tolerance:

długość / length: (+10 -10)
szerokość / width (+5 -5)
wysokość / height (+5 -5)

----- możliwy zakres nawiercenia baterii / space suitable for tap holes drilling

PRODUKT KOMPATYBILNY Z / PRODUCT COMPATIBLE WITH:

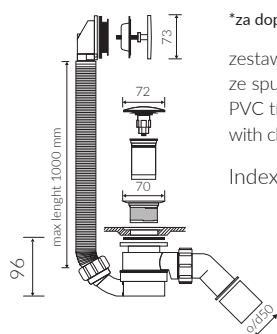

*za dopłatą / additional fees apply

zestaw syfonowo przelewowy PCV
ze spustem „Klik Klak” - chrom
PVC trap and overflow set
with chromed waste and „Click Clack” trigger

Index: SWK*

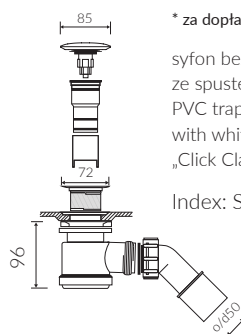

*za dopłatą / additional fees apply

syfon bezprzelewowy PCV
ze spustem „Klik Klak” - biały
PVC trap set
with white waste and
„Click Clack” trigger

Index: SBKW*

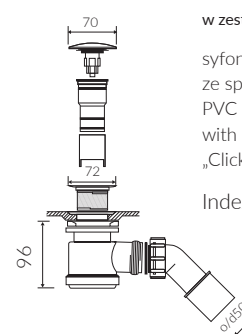

w zestawie / set included

syfon bezprzelewowy PCV
ze spustem „Klik Klak” - chrom
PVC trap set
with chromed waste and
„Click Clack” trigger

Index: SBK

