

Ванна - Тага.

Термостат для ванны для вертикального монтажа - хром

Артикульный номер: 34 525 979-00



- диаметр сверлёного отверстия 60 мм
- розетка Ø 85 мм
- присоединение 3/4"
- напорный шланг 3/4" x 3/4" x 600 мм
- ручка со шкалой и стопором на 38°C
- Для монтажа требуется дополнительный боковой вентиль или вентиль для скрытого монтажа.

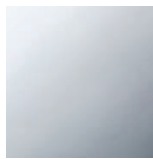

хром

размерный чертеж

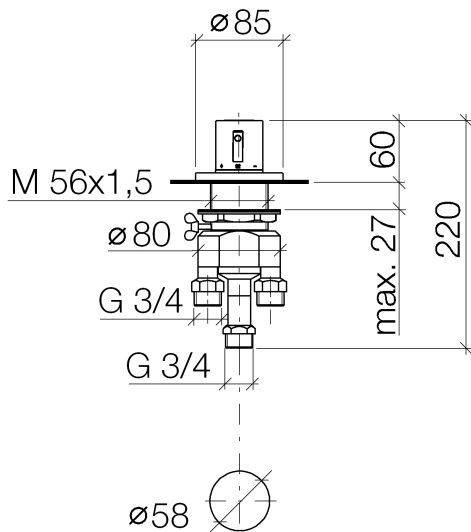

Все величины в мм / дюймах = мм x 0,0394

Ванна - Тага.

Термостат для ванны для вертикального монтажа - хром

Артикульный номер: 34 525 979-00

график расхода

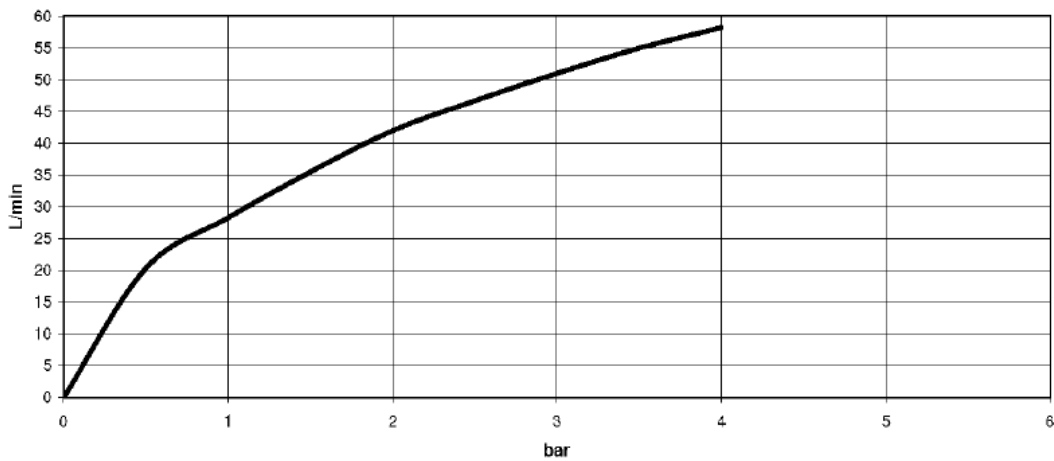

Другие варианты поверхностей



платина матовая
34 525 979-06

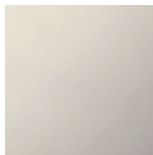

платина
34 525 979-08



Dark Brass matt
34 525 979-16



Dark Bronze matt
34 525 979-17

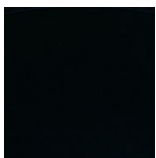

чёрный матовый
34 525 979-33

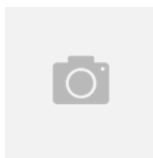

Dark Platinum matt
34 525 979-99

Другие поверхности по запросу (x-tra Service)

Ванна - Тага.

Термостат для ванны для вертикального монтажа - хром

Артикульный номер: 34 525 979-00

Спецификация запасных частей

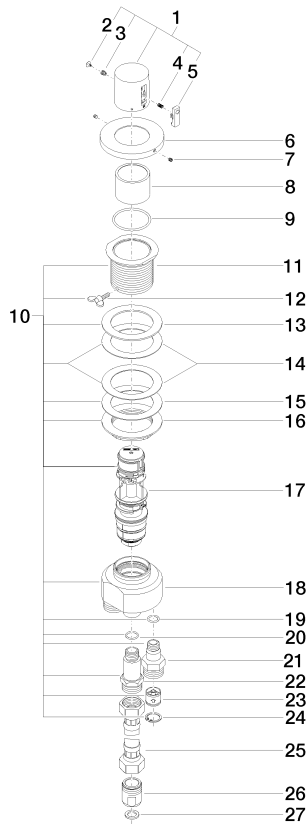

№	Артикульный №	Наименование	Расходуемое кол-во
1	04 17 33 004 01-00	Ручка - хром	1
2	09 31 20 049-00	Покрытие - хром	1
3	09 30 30 136 90	Крепление -	1
4	09 16 02 027 90	Ручка -	1
5	09 21 33 010-00	Переключение - хром	1
6	09 27 89 113-00	крышка - хром	1
7	09 31 11 007 90	Крепление -	2
8	09 21 02 113-00	чехол/втулка - хром	1
9	09 14 10 049 90	Прокладка -	1
10	04 17 01 042 00 90	Подключение -	1
11	09 18 40 123 90	чехол/втулка -	1
12	09 30 30 074 90	Крепление -	1
13	09 30 11 082 90	диск -	1
14	09 14 06 010 90	Прокладка -	2
15	09 14 40 009 90	Прокладка -	1
16	09 23 30 070 90	Крепление -	1
17	90 15 02 063 00 90	термостатный картридж -	1
18	09 17 01 041 20 90	Корпус -	1
19	09 14 10 077 90	Прокладка -	1
20	09 14 10 069 90	Прокладка -	1
21	09 24 04 045 90	нипель -	1
22	09 24 04 046 90	нипель -	1
23	09 23 01 045 90	вставка -	1
24	09 30 11 055 90	Подключение -	1
25	12 504 970 90	Напорный шланг 3/4" x 3/4" x 600 мм -	1
26	09 24 03 006-07	нипель - необработанный никелированный	1
27	09 14 20 002 90	Прокладка -	1