

Умывальник - Deque

Смеситель для умывальника на три отверстия со сливным гарнитуром - хром

Артикульный номер: 20 713 740-00



- высота смесителя 30 мм
- не содержит свинца
- расход макс. 5 л/мин
- вылет 110 мм
- высота до аэратора 15 мм
- неподвижный излив
- 2х напорный шланг М 10 x 1 винченный, испытанный на герметичность
- диаметр отверстия под излив 35 мм
- диаметр отверстия вентиля бокового 32 мм
- возможно симметричное и асимметричное расположение ручек
- без розетки
- PEARLSTREAM
- Группа смесителей согл. DIN 4109: 1
- Только для умывальника с переливным устройством.

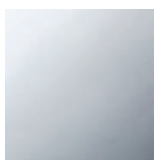

хром

размерный чертёж

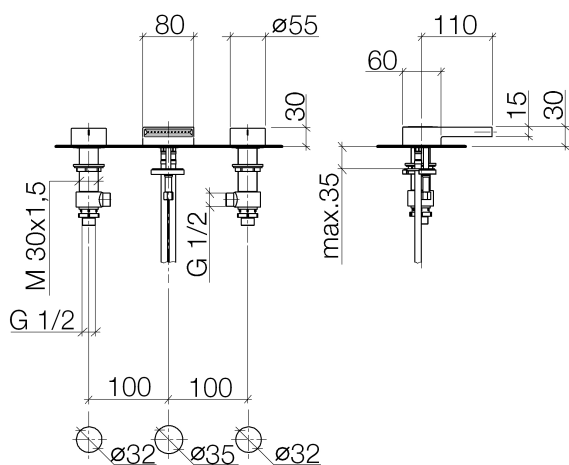

Все величины в мм / дюймах = мм x 0,0394

Умывальник - Deque

Смеситель для умывальника на три отверстия со сливным гарнитуром - хром

Артикульный номер: 20 713 740-00

график расхода



схема траектория падения воды



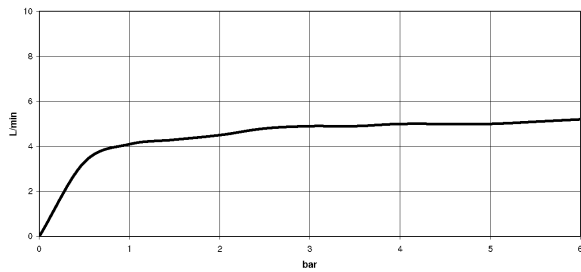
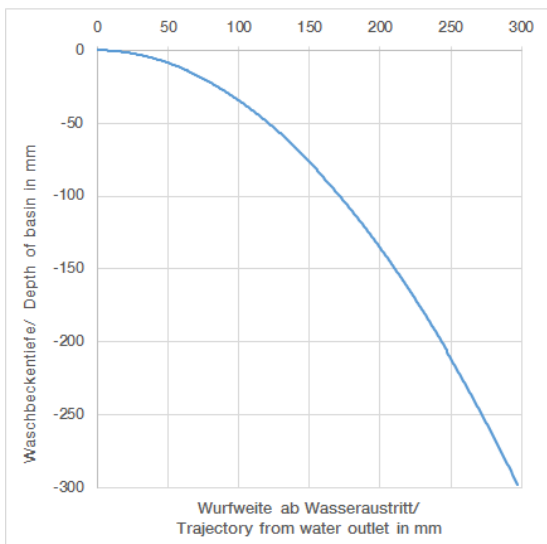
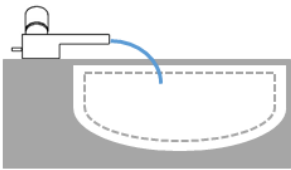

Умывальник - Deque

Смеситель для умывальника на три отверстия со сливным гарнитуром - хром

Артикульный номер: 20 713 740-00

Другие варианты поверхностей

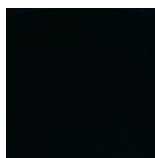

чёрный матовый

20 713 740-33

Другие поверхности по запросу (x-tra Service)

Рекомендуемое комплектующее изделие



12 506 970 90

Напорные шланги -

Умывальник - Deque

Смеситель для умывальника на три отверстия со сливным гарнитуром - хром

Артикульный номер: 20 713 740-00

Спецификация запасных частей

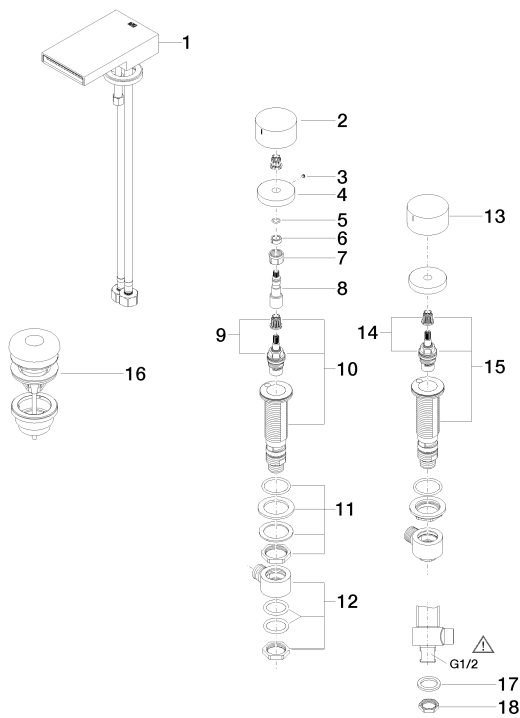

№	Артикульный №	Наименование	Расходуемое кол-во
1	13 716 740-00	Излив для умывальника вертикальный без сливного гарнитура - хром	1
2	09 20 74 003-00	Ручка - хром	1
3	09 31 11 055 90	Крепление -	2
4	09 27 74 001-00	крышка - хром	2
5	09 14 10 060 90	Прокладка -	2
6	09 14 15 020 90	кольцо -	2
7	09 23 30 023 90	Крепление -	2
8	09 29 06 107-00	Удлинение - хром	2
9	90 90 03 152 00 90	верхняя керамическая деталь запирание влево -	1
10	04 17 11 045 52 90	Вентиль боковой -	1
11	04 23 10 032 78 90	Крепление -	2
12	04 17 11 023 10 90	Подключение -	2
13	09 20 74 002-00	Ручка - хром	1
14	90 90 03 153 00 90	верхняя керамическая деталь запирание вправо -	1
15	04 17 11 045 53 90	Вентиль боковой -	1
16	10 125 970-00	Сливной гарнитур с затвором 1 1/4" - хром	1
17	09 30 11 059 90	диск -	2
18	09 23 10 012 90	Крепление -	2