

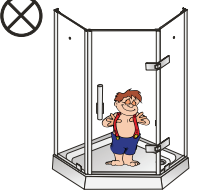



# Інструкція з встановлення та експлуатації парового боксу

## PRESTIGE-95

### Заходи безпеки:

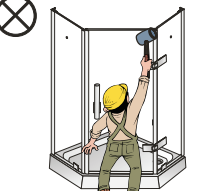
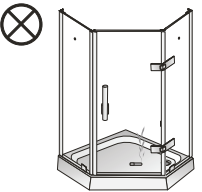
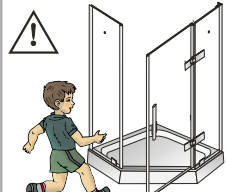
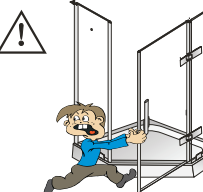
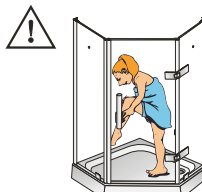
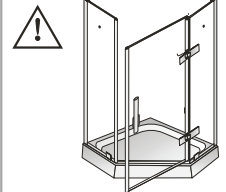
 <p>не дозволяйте дитині, старикам або людям з обмеженими можливостями одним входити в паровий бокс.</p>	 <p>Ніколи не лізьте на дах парового бокса або не вшайте важку вагу на ньому.</p>	 <p>Щоб уникнути пошкодження парового боксу, ніколи не використовуйте жорсткі речі для витирання і не стукайте по ньому.</p>
 <p>Щоб уникнути пошкодження, ніколи не дозволяйте проводити сигаркою біля піддону внизу або струшувати сигаретний попіль на нього.</p>	 <p>Коли ви виходите в паровий бокс, щоб уникнути падіння вниз, будьте обережні з перепадом висот між підлогою та піддоном.</p>	 <p>Коли ви виходите в паровий бокс, щоб уникнути травм, ніколи не ставте вас руку в щілину дверей.</p>
 <p>Мильна піна, як правило, присутня на поверхні парового боксу, будьте обережні, щоб не посковзнутися і впасти.</p>	 <p>Підтримуйте достатню вентиляцію від верхньої частини парового боксу, щоб запобігти накопиченню вологи в ній, в іншому випадку залишки вологи призводять до розмноження цвілі і аномального запаху.</p>	 <p>Щоб прибрати дах парового боксу, використовуйте нейтральні миючі засоби і шматок м'якої тканини. Ніколи не використовуйте кислотні або лужні сильні миючі засоби, суворо заборонено використовувати органічні розчинники, такі як розчинник, спирт, ацетон, аміак, побутової миючий засіб, і т.д. і сильні засоби проти іржі.</p>
 <p>У випадку, якщо бруд утворюється на поверхні нижнього лотка, використовуйте шматок м'якої тканини, на яку наноситься трохи зубної пасти, щоб стерти бруд.</p>	 <p>Якщо вибувається протікання води, то необхідно повторно обробити силіконом.</p>	 <p>Необхідно підтримувати піддон в чистоті, щоб уникнути блокування дренажного отвору волосками, бруду і т.д.</p>

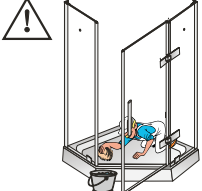
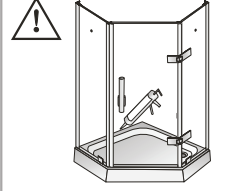
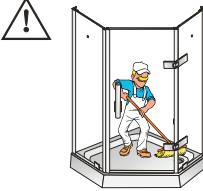

Постачальник: Поларис

## Загальна інформація

**1. Виробник залишає за собою право змінювати комплектацію парового боксу і вносити технічні змінення без повідомлення кінцевого споживача.**

**2. Гарантійний термін товару – 1 рік (12 місяців). Умовою збереження гарантійних зобов'язань є введення в експлуатацію виробу фахівцями уповноваженого сервісного центру (телефони та адреса вказані у гарантійному талоні, який є обов'язковим при купівлі виробу) і дотримання правил експлуатації.**

**3. Термін служби товару 5 років.**

Шановний покупець

Придбане вами обладнання виготовлено відповідно до сучасних європейських технічних стандартів, відповідає будівельним і санітарним нормам та адаптовано для експлуатації в Україні.

Уважно прочитайте дану інструкцію з встановлення та експлуатації. Вона містить інформацію для

безпечного монтажу, використання та обслуговування.

Зберігати обладнання в належному місці

1. Цей виріб призначений для непрофесійного використання всередині приміщення  
2. Елементи упаковки (пластикові пакети, металеві скріпки) можуть бути потенційно небезпечними для дітей, а тому відразу ж після встановлення кабіни приберіть їх в недоступне місце.

3. Переконайтеся у тому, що ваша кабіна не пошкоджена і повністю укомплектована.

4. Зборка і підключення до електричної і водопровідної мережі повинна проводитися уповноваженими кваліфікованими спеціалістами. Неправильне встановлення може принести шкоду людям, тваринам чи вашому майну. В цьому випадку Виробник знімає з себе будь-яку відповідальність.

5. Електрична безпека гарантована лише при наявності ефективного заземлення, виконаного за всіма правилами електричної безпеки. Цієї вимоги обов'язково потрібно дотримуватися.

Виробник

не несе відповідальності за збитки спричиненні відсутністю заземлення або його поломкою.

6. Переконайтеся в тому, що ваша електрична розетка, в яку буде підключена кабіна, має пристрій заземлення і вона дійсно заземлена.

7. Розетка і вилка повинні підходити. Якщо розетка не підходить, вона повинна бути замінена з допомогою кваліфікованого спеціаліста.

8. Забороняється використання перехідників, двійних чи більше розеток і подовжувачів.

9. Не залишайте обладнання включеним, якщо в цьому немає необхідності. Не перетискайте і не перетягуйте кабель мережі. Якщо кабель пошкоджений не замінійте його самостійно.

Викличте спеціаліста з обслуговуючої організації.

10. Ваша кабіна повинна використовуватися лише в тих цілях, для яких вона розроблена.

Виробник не відповідає за поломки, викликані неналежним, неправильним використанням.

При роботі з будь-якими електричними приборами необхідно пам'ятати про важливі основоположні правила:

- не використовуйте подовжувачі у ванній чи в душі;

- не тягніть шнур щоб вийняти вилку із розетки;

- не піддавайте прибори дії дощу, сонця і т. д., не залишайте їх без нагляду включеними;

- не дозволяйте дітям або особам, що не знайомі з цими правилами користуватися приборами без вашого нагляду

11. Завжди виймайте вилку з розетки або відключайте електрику на вашому щитку перед операціями по догляду за паровим боксом;

12. Якщо паровий бокс підключається безпосередньо до мережі (без вилки і розетки), має бути встановлений багатолінійний вимикач з відстанню між розведеними контактами не менше 3 мм, при чому лінія заземлення не повинна розриватися.

13. У випадку несправності та/чи неправильної роботи відключити паровий бокс від мережі і намагатися до неї не торкатися. Неробочий паровий бокс може не забезпечувати закладених в її конструкцію вимог з безпеки і бути потенційно небезпечною. Для ремонту залучайте тільки уповноважених продавцем спеціалістів.

14. Необхідно зберігати дане описання разом з гарантійним сертифікатом і оригінальною упаковкою, так як без них гарантія не дійсна.

15. Діти повинні супроводжуватися дорослими під час користування паровим боксом.

16. Регулятор подачі води при відкриванні повинен знаходитися в середньому положенні за для уникнення температурного шоку. Якщо ви використовуєте режим сауни, не користуйтеся душем і гідромасажем.

17. Особам в стані алкогольного сп'яніння, людям із захворюваннями серцево-судинної системи, а також тим хто страждає від підвищеного тиску, людям похилого віку, вагітним жінкам не рекомендується користуватися паровим боксом.

Шановні покупці,

### Ми вдячні Вам за покупку гідромасажного парового боксу!

Гідромасажний паровий бокс легкий та простий у встановленні. Двері парового боксу і задні стінки із гартованого скла, піддон та дах з екологічно чистого синтетичного матеріалу. Різноманітність функцій, дозволяє зробити ваш відпочинок комфортним та приємним!!!

Щоб Ви могли безпечно і ефективно користуватися виробом, будь ласка, перед інсталяцією та експлуатацією уважно ознайомтеся з даною інструкцією.

Попередження по заходам безпеки:

1. Установка гідро масажної кабіни повинна проводитися кваліфікаційним спеціалістом.

2. Використовуватися електрична напруга 220 V±10%

3. Наявність редукторів, що підтримують в системі водопостачання однаковий тиск гарячої та холодної води не більше 4,0 атмосфери. Редуктори встановлюються замовником. Не допускається установка редукторів безпосередньо на вивід арматури до сантехнічного виробу (через великі розміри).

4. Для підключення парового боксу з паром до електромережі необхідно провести окремий кабель перетином 3\*2,5 мм<sup>2</sup> та окремий вимикач. Потужність парогенератора 2,5-3 кВт.

5. Після закінчення використання парового боксу необхідно поставити вимикач в положенні «вимкнено».

6. Після закінчення використання кабіни необхідно перекрити подачу холодної та гарячої води в кабіні.

7. Температура гарячої води, що подається в паровий бокс, не повинна перевищувати 70°C.

8. Рівень каналізації не має перевищувати 50 мм від полу до центру каналізаційної труби.

9. Необхідне встановлення фільтрів грубої очистки води.

10. Наявність заземлення у ванній кімнаті та пристрою захисного відключення з струмом розмикання 30 мА згідно потужності, що споживає електропроводка.

Рекомендації покупцю:

1. Будь-ласка, уважно ознайомтеся з інструкцією користувача, перед тим як користуватися виробами.

2. Піддон даного виробу не є плоским, так як виріб проектувався у відповідності з будовою тіла людини.

Будьте уважні та обережні під час використання виробу.

3. Кожного разу при користуванні виробом перевіряйте, чи включена подача електропостачання і відкритий клапан холодної та гарячої води. Після користування відключайте подачу електроенергії та основне постачання води.

4. У разі відчуття незручностей при використанні, будь-ласка, натисніть кнопку зупинки.

5. Не дозволяйте проводити зміну електропроводки парового боксу, подовжувати спеціальний електропровід, а також замінювати будь-які частини електрообладнання. В протилежному випадку виробник знімає із себе будь-яку відповідальність за функціональні збої, прояви витікання чи удар електрострумом, які можуть бути викликані в результаті недотримання даної інструкції.







## важливе нагадування

1. Будь ласка, встановіть душеву кабінку строго відповідно до інструкції, інакше це відіб'ється на операційній діяльності
2. Після відкриття коробки, будь ласка, перевірте частини згідно з пакувальним листом
3. Будь ласка, покладіть скляну частину стійкий, не стукайте по склу, щоб уникнути пошкодження
4. Будь ласка, не забудьте встановити водо-і електропостачання строго відповідно до інструкції про водо-і електропостачання
5. Після повної установки, будь ласка, використовуйте бокс після 24 годин

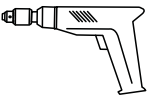
## Зауваження

1. Не дозволяйте дітям, людям похилого віку, інвалідам входити в паровий бокс самим;
2. Не ставте і не вішайте важкі речі на паровий бокс;
3. Не стукайте і не витирайте стекла важкими речами;
4. Будьте обережні коли входите, може бути слизько всередині;
5. провітрюйте;
6. Звичайні не різкі миючі засоби слід використовувати з м'якою тканиною для чищення
7. Застосовуйте силікон для запобігання витоку води;
8. Тримайте лоток чистим, уникайте волосся і всяку всячину щоб запобігти забиванню зливу

## Інструменти:

			
Відбійник d5,5мм	Потужна дріль з ударною дією	рулетка	магнітна хрестоподібна викрутка
			
Олівець або маркер	Рівень	силіконовий пістолет	

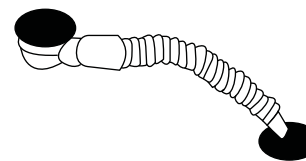
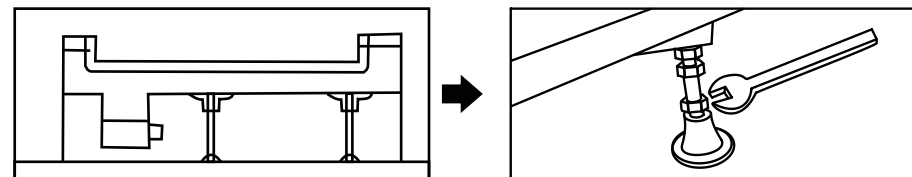
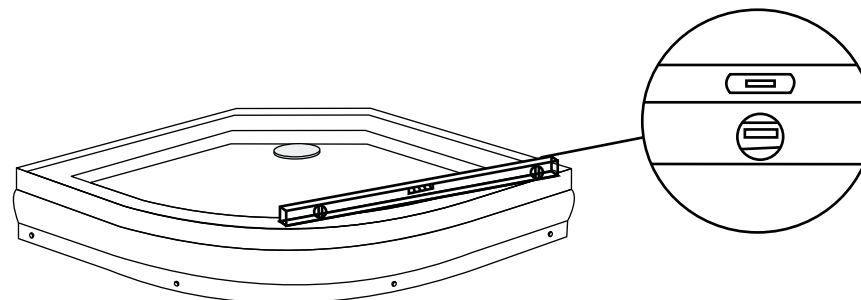

Підніміть задню частину дна басейну, а потім вставте один кінець трубки в дренажний отвір

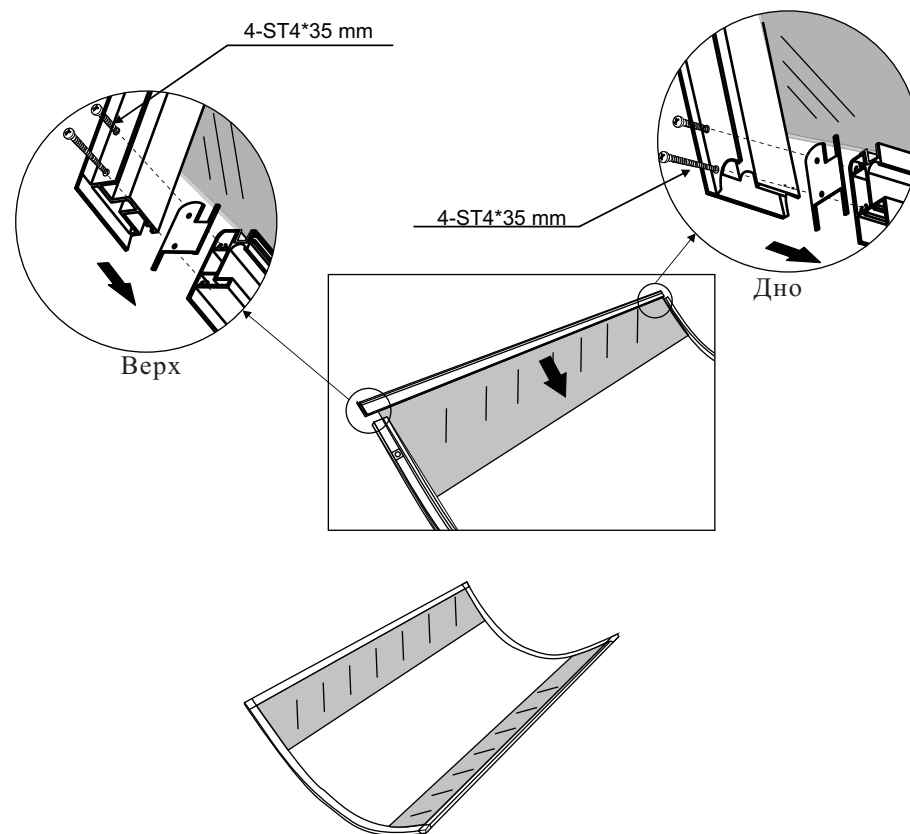
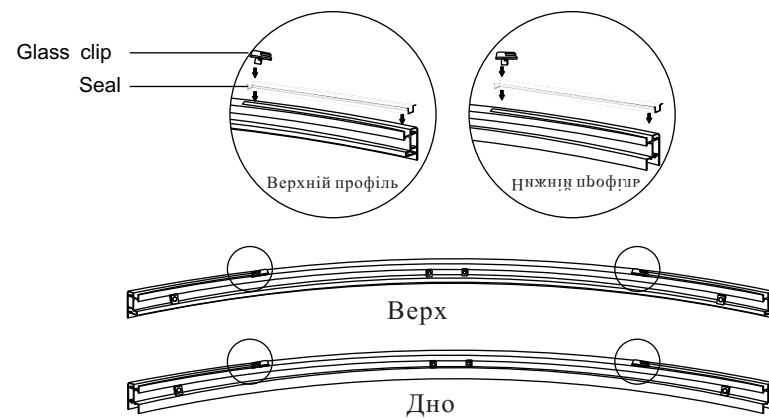
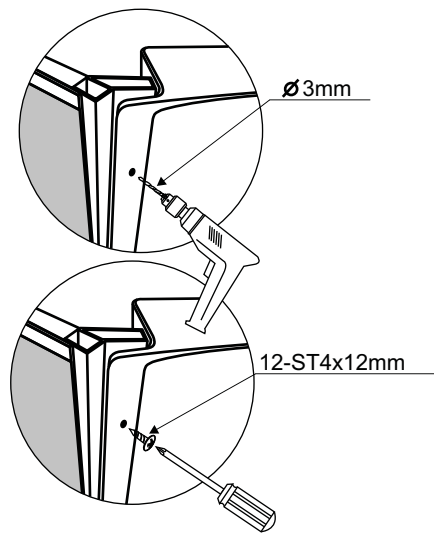
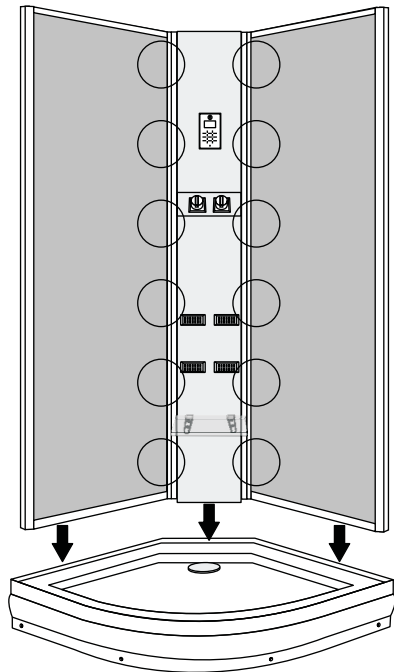
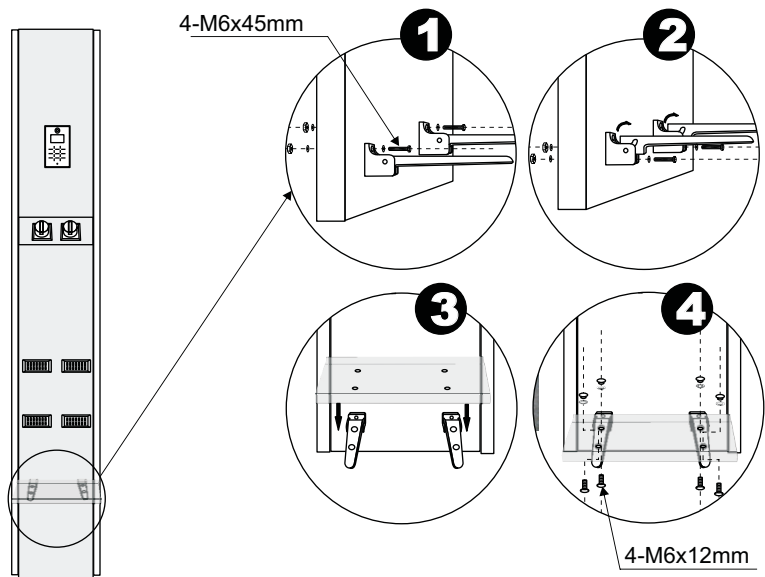

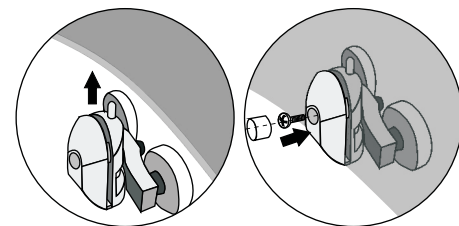
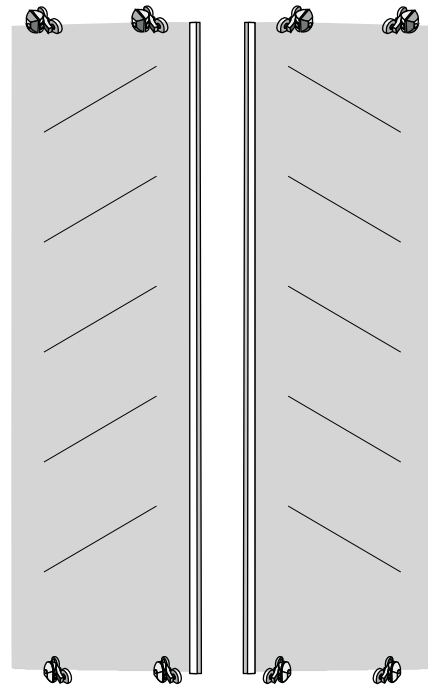
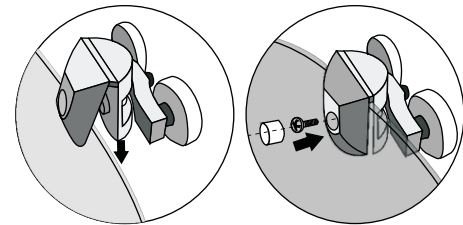
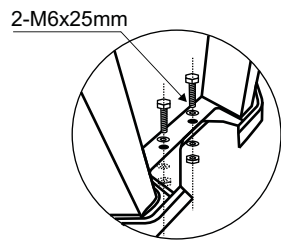
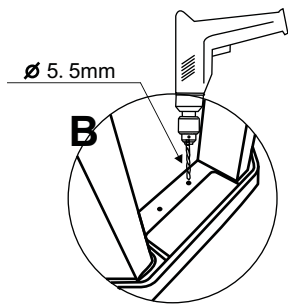
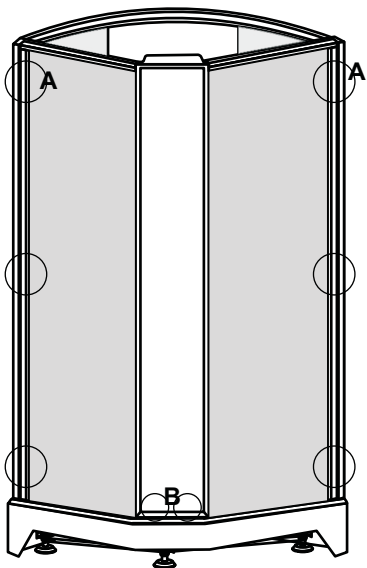
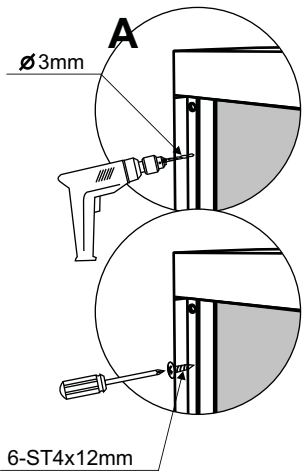
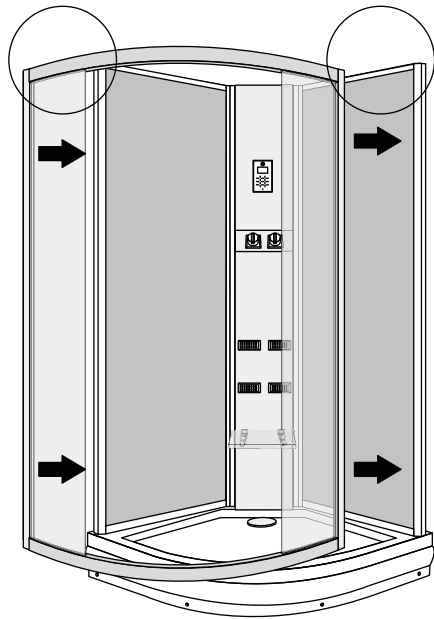
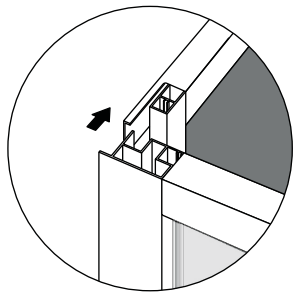

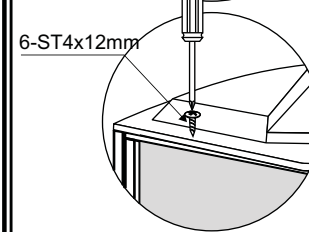
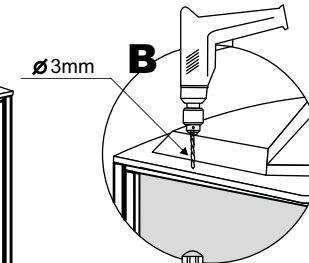
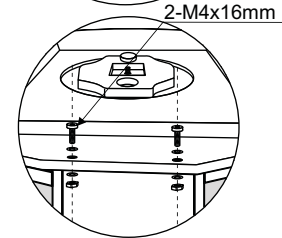
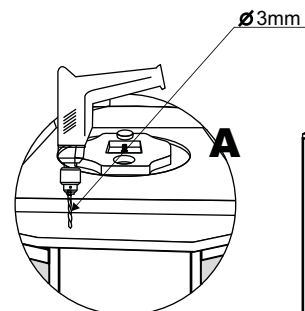
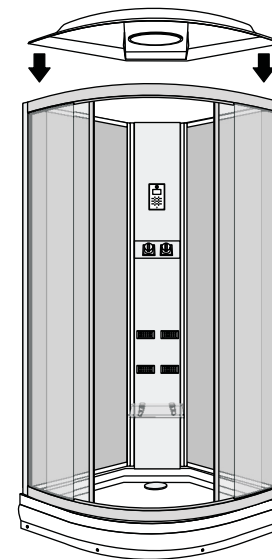
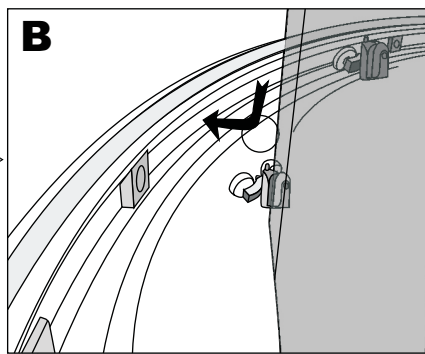
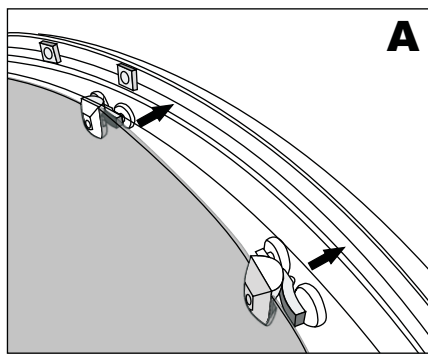
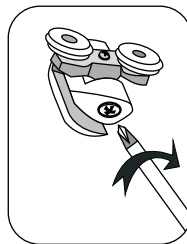
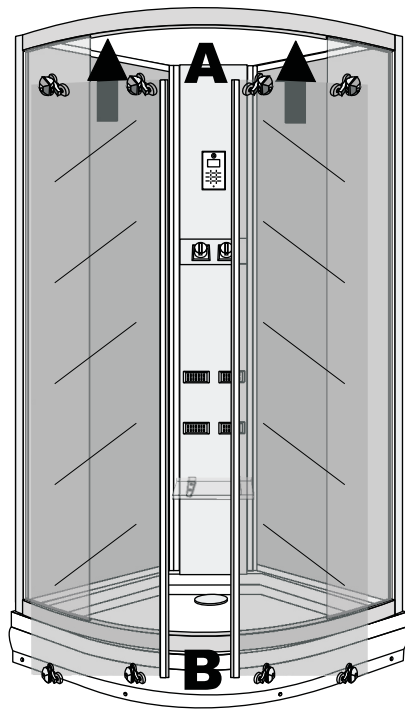

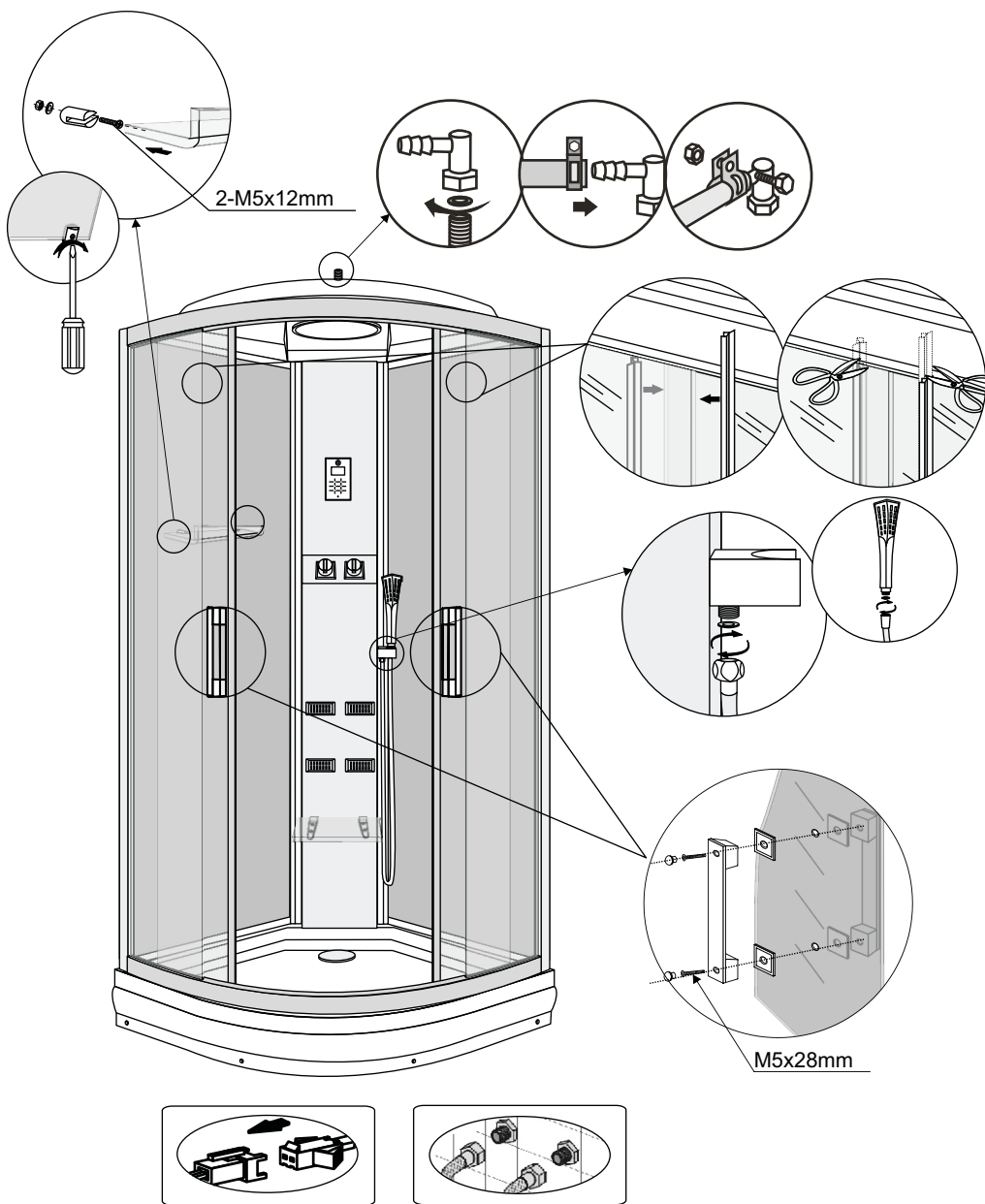

правильно з'єднайте електричні провoda з джерелом електроенергії, правильно підключіть шланг для душа, шланги для гарячої та холодної вод, покладіть антену на дах.

## ПАНЕЛЬ УПРАВЛІННЯ



- |   |   |
|---|---|
| <ul style="list-style-type: none"> <li> Включення / вимикання</li> <li> підсвічування</li> <li> час установки</li> <li> мелодія</li> <li> мінус</li> <li> тривога</li> <li> Блокування / розблокування</li> </ul> | <ul style="list-style-type: none"> <li> сауна</li> <li> радіо</li> <li> додати</li> <li> налаштування температури</li> <li> обсяг</li> <li> пошук/канали</li> </ul> |
|---|---|

### 1. Інструкція з експлуатації

При активізації кожної функції йтиме звуковий сигнал

### 2. Включення / вимикання:

2.1. Натисніть кнопку, система починає працювати, запалюється підсвічування на стелі, і система знаходиться в режимі очікування, можна користуватися іншими функціями.

Натисніть кнопку ще раз, щоб вимкнути систему.

2.2. Натисніть будь-яку кнопку для запуску системи, і натисніть , щоб відключити систему.

### 3. Функція підсвічування:

3.1. Система містить підсвічування стелі і заднє підсвічування.

3.2. Коли система включена, стеля світиться (білий колір), натисніть кнопку, щоб увійти в режим роботи, натисніть кнопку ще раз, щоб вимкнути підсвічування стелі. Коли включене підсвічування стелі, то символ підсвічування запалюється на дисплеї.

### 4. Функції сауни:

4.1. Коли система включена, натисніть кнопку, на дисплеї загориться знак сауни, та автоматично почнетесь водозабір. Коли вода досягне нормативного рівня, автоматично відключиться клапан забору води, а потім нагрівач починає працювати. Після досягнення

встановленої температури, обігрівач вимкнеться автоматично.

4.2. Установка часу: за замовчуванням робочий час становить 60 хвилин, натисніть кнопку установки часу, щоб налаштувати робочий час. У той же час, час на дисплеї становить: 1-90 хвилин.

4.3. Температура налаштування: за замовчуванням температура становить 45 ° C, натисніть кнопку, щоб увійти в параметри налаштування температури, натисніть, щоб

встановити потрібну температуру на дисплеї, налаштування діапазону температури 25 ° - 60 °.





4.4 Під час установки часу, то символ годинника блимає на дисплеї, якщо, не натискати на нього протягом 5 секунд, ви автоматично виходите з настройок.

4.5 Під час установки температури, символ температури блимає на дисплеї, якщо не натискати на нього протягом 5 секунд, ви автоматично виходите з настройок.

### 5. Цифрове радіо FM:

Частотний діапазон 87MHz-108MHz, і встановлений динамік 8w.

5.1. Коли система включена, натисніть кнопку , щоб увійти в режим радіо, включиться частота останнього використання каналу, натисніть кнопку ще раз, щоб система вимкнулась.

5.2. Налаштування радіо: коли радіо включено, натисніть кнопку , на дисплеї з'явиться знак МГц, щоб увійти в налаштування режиму настройки, натискати кнопки  , кожне натискання збільшує або зменшує частоту на 0,1 МГц, тримайте кнопку довгий час, щоб увійти у автоматичний пошук каналів. Ви можете виставити настройку в діапазоні від 108MHz до 87MHz. І алогічним чином натисніть  від 87MHz до 108 МГц.



5.3. Регулювання гучності: Під час роботи радіо натисніть  кнопку, щоб увійти в режим регулювання гучності, натисніть для збільшення або донизу. Діапазон 0-10.

5.4. Автоматичний пошук і збереження каналів: коли радіо включено:

5.4.1. Щоб зберегти частоту каналу, ви повинні вибрати частоту і натиснути на  кнопку, в де зберігаються данні частоти, а також на кнопку від 0 до 15, щоб система зберегла частоту відповідно вибраному вами номером.

5.4.2. Включення каналу: без будь-яких налаштувань, натисніть кнопку, щоб включити (збережений) канал. На рідко-кристалічному дисплеї з'явиться символ відповідного каналу і частоти.

5.4.3. Автоматичний пошук каналу: Натисніть  на 2 секунди, система вступає в автопошук каналів з частотою від 87MHz до 108MHz, і зберігає отримані канали на позиції, з 0-15.

5.5. Коли під час налаштування каналів або налаштування гучності, якщо ви не натискаєте   кнопку 5 секунд, то автоматично виходите з настройок.

#### 6. Функція тривоги:

6.1. Коли трапляється надзвичайна ситуація, користувач може натиснути кнопку , зазвучить гучномовець і функція сауни буде вимкнена і включиться верхнє світло.

#### 7. Функції блокування / розблокування:

7.1. Коли система включена, натисніть  кнопку протягом 0,5 секунд для блокування клавіатури, в той же час спалахне символ замку на дисплеї, але функція тривоги залишається активною. Натисніть на цю кнопку ще раз протягом 0,5 секунд, щоб розблокувати клавіатуру.

7.2. Якщо при включеній системі ви не натискаєте кнопки на клавіатурі протягом 15 секунд, система автоматично буде заблокована, знак буде мигати. Натисніть на цю кнопку ще раз на 0,5 сек, щоб розблокувати клавіатуру.

#### 8. Пульт дистанційного керування:

Ця система може використовувати пульт дистанційного керування для роботи, навіть якщо клавіатура заблокована.

#### Сигнал несправності системи:

1. На системі вже встановлена діагностика 4-х різних видів несправностей.

2. Несправності класифікуються наступним чином:

2.1. Несправність на датчику E0: Коли датчик температури знаходиться на відкритому просторі або виникло коротке замикання.

2.2. Несправність з водопостачанням E1: Тривалість вливання води перевищує 2 хвилини, рівень води не відповідає рівню налаштування води, при сигналізації несправності E1, треба влити воду обов'язково.

2.3. Несправність з водопостачанням E2: Тривалість вливання води перевищує знову на 5 секунд, треба зупинити електричне нагрівання і влити воду обов'язково.

2.4. E3 показує дві різних несправності:

1. Перегрів (загориться сигнал на коробці з електрикою), в цей час весь підсвічування і вентилятор вимикаються.

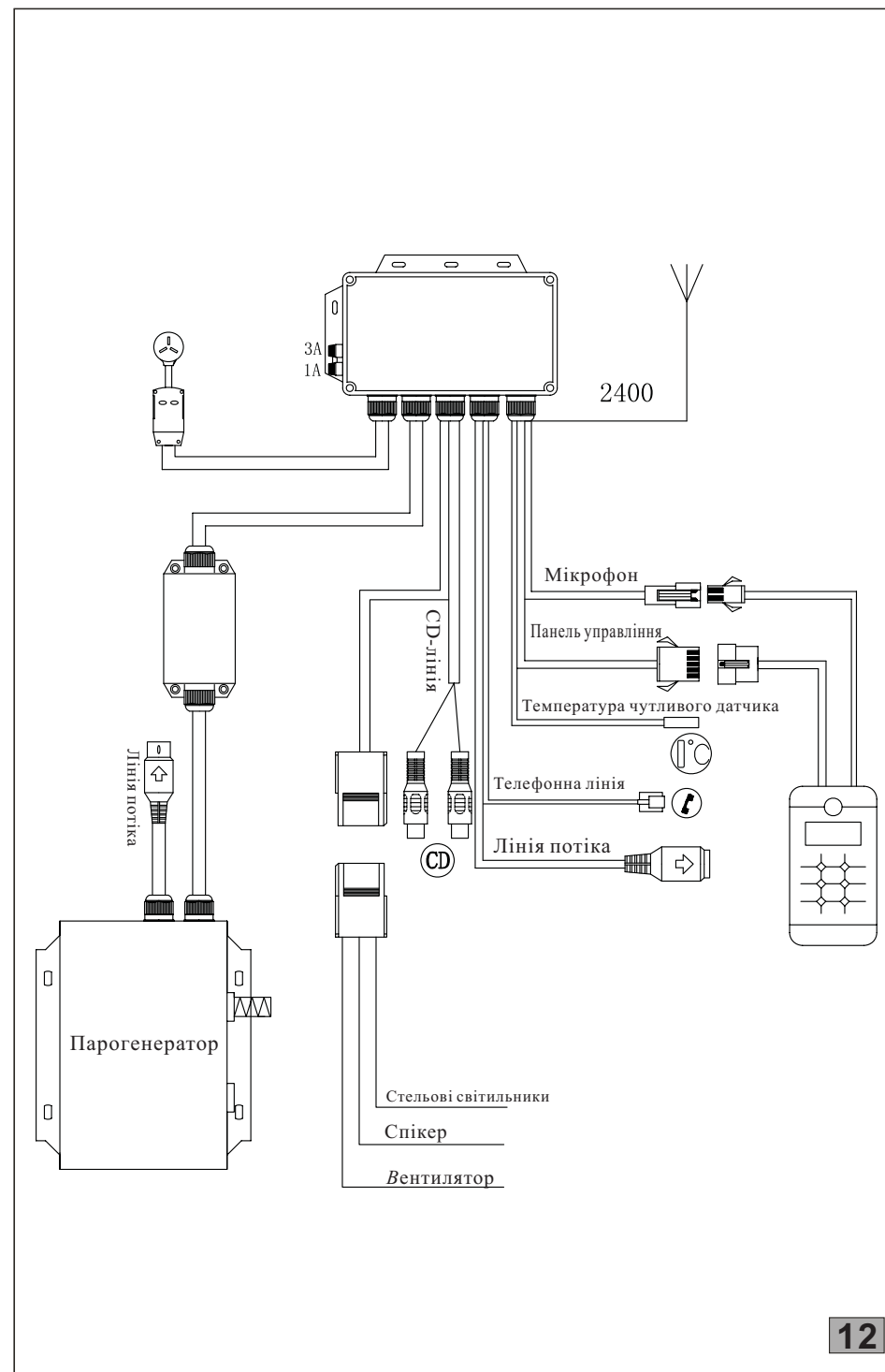



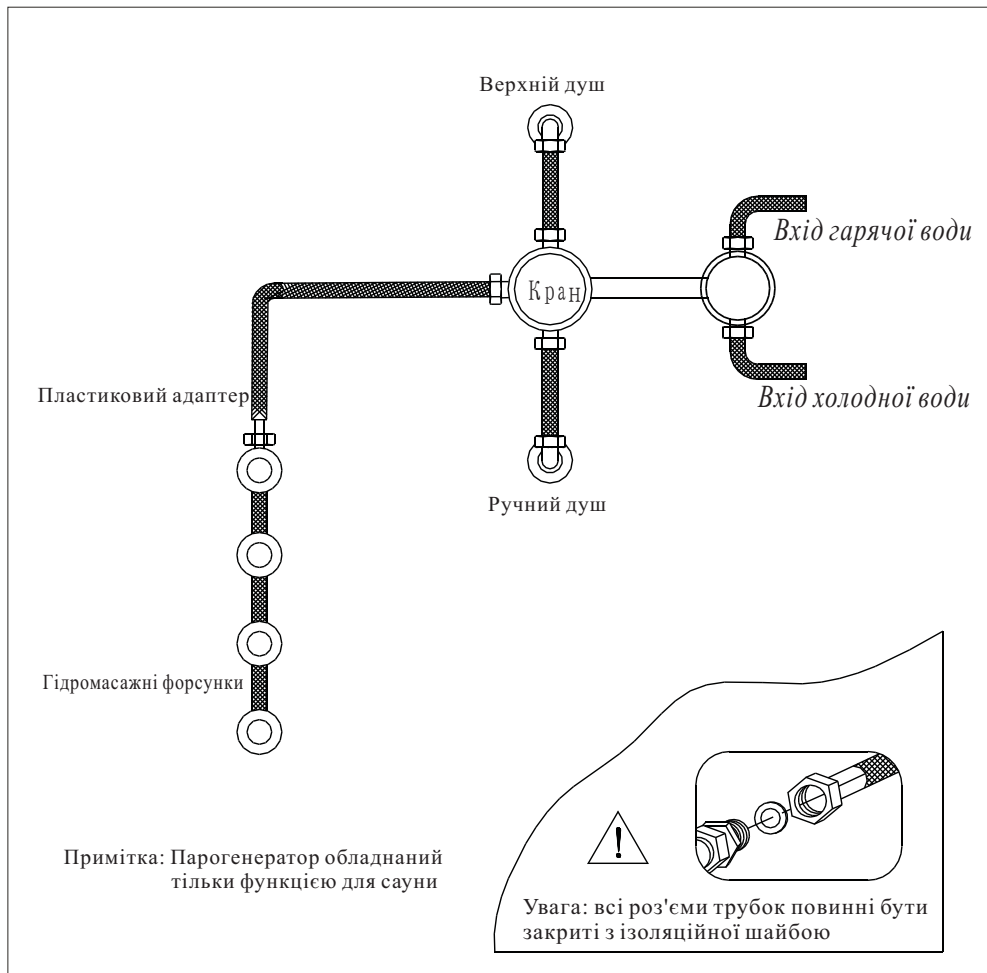

#### Підтримання чистоти і технічне обслуговування:

1. Чистота щодня: Використовуйте м'яку тканину, змочену нейтральним миючим засобом, щоб очистити поверхню душової kabіни. Якщо грязь не так легко зчистити, можна використовувати зубну пасту або низької щільності оцет, а потім промити чистою водою.
2. Очищення металевих частин душової kabіни провадиться зі слабким миючим засобом кислоти, такі як лимонний сік або оцет нагрівається до певної температури (трохи гарячої). Після очищення, будь ласка, промити чистою водою.
3. Будь ласка, не користуйтеся грубими інструментами та їдкими засобами з хімічним розчинником або гранулами для очищення поверхні кімнати, та будь ласка, не використовуйте об'єкти з різкими кутами, або різальний інструмент для очищення, щоб не подрпати поверхню душової kabіни.
4. Зберігайте труби розблокованими, тому, будь ласка, чистите їх часто.
5. Не дозволяється використовувати миючі засоби проти корозії, слід уникати дотику поверхні душової kabіни засобами з температурою більш ніж на 100 градусів, або можна пошкодити душову kabіну.
6. При переміщенні у транспорті, будь ласка, акуратно тримайте ручку з виробом, не ставте важкі предмети, уникайте сильного струшування. Якщо душова kabіна не буде використовуватися протягом тривалого часу, будь ласка, зберігайте оточуючи поверхні сухими, щоб був доступ вентиляції і без агресивних газів.

## Ліквідація недоліків

Неполадка	Підстави	Заходи по ліквідації
Не працює світло (верхні лампи або бічні лампи)	Відсутній електричний інтерфейс. Є проблеми з світлом	Підключить знову панель управління, лампи. Змініть панель управління, лампи
Немає пара	<ol style="list-style-type: none"> <li>1. Не закінчується підігрів.</li> <li>2. Нестача води в парогенераторі.</li> <li>3. Температура води в паровому боксі вище, ніж встановлена температура води.</li> <li>4. Неправильний рівень води на датчику.</li> <li>5. Відмова захисника від перегріву води.</li> <li>6. Не працює підігрів парогенератору.</li> <li>7. Зламана зовнішня труба виходу пару.</li> </ol>	<ol style="list-style-type: none"> <li>1. Додайте воду поки не закінчиться підігрів.</li> <li>2. Перевірте клапан водо приймальника.</li> <li>3. Треба скинути температуру.</li> <li>4. Замініть датчик.</li> <li>5. Замініть захисник від перегріву води.</li> <li>6. Замініть нагрівач.</li> <li>7. Прочистіть або замініть зовнішню трубу виходу пару.</li> </ol>
Відсутність розбризкування або дуже низький тиск води	<p>Пошкодження чи засмічення водопровідної труби</p> <p>Засмічений чи роз'єднаний клапан переключання функцій</p> <p>Блокування фільтру горловини впускного клапану з високим тиском холодної/гарячої води</p>	<p>Замініть, перевірте або видаліть засміченість водопровідної труби</p> <p>Замініть водяну трубу або очистіть водяну трубу секційно</p> <p>Очистіть фільтр і горловину клапана з високим тиском</p>
Несправність дверці	Порушена установка дверці	Відрегулюйте шарніри
алюмінієвого сплаву душової kabіни	регулювання дверці не проведено належним чином Рама дверці не в вертикальному положенні	дверці Відрегулюйте вертикальність дверної рами

Якщо виникла поломка будь-якого механізму, технічне обслуговування і ремонт повинен проводити кваліфікований персонал, уповноважений дилером. Уникайте самостійного розбирання частин у випадку неполадки/пошкодження Вашої душової kabіни.